

MANUEL - INDEX

CITERNES DE DISTRIBUTION DE FUEL POUR POSE AERIENNE POUR CHAUFFAGE

TYPES HPR 1200 - HPR 2500 - HPR 3300 - HPR 4950

PHOTO	SUJET	PAGE
	Stockage, transport, installation, garantie, vérification de renouvellement sur les citernes de distribution de fuel pour pose aérienne	2
	Passerelle étanche pour connexion tuyau d'aspiration du brûleur. (obligé d'utiliser)	3
	Sécurité de trop plein: manuel et certificat du marquage CE sont disponibles sur demande	
	Jauge ultrasonique pour la lecture à distance avec détecteur de fuite (Bundalert)	4/7
	!! IMPORTANT !! LE CERTIFICAT DEFINITIF BENOR SERA UNIQUEMENT ATTRIBUE APRES RECEPTION DU QUESTIONNAIRE COMPLETEMENT REMPLI ET SIGNE	8/9

NOTICES DE POSE, ENTRETIEN ET GARANTIE CITERNES DE DISTRIBUTION DE FUEL POUR POSE AERIENNE

1. STOCKAGE, TRANSPORT ET NOTICE DE POSE

Le client confirme d'avoir reçu un exemplaire des prescriptions de pose et de les avoir approuvées.

Il est IMPERATIF D'AVOIR LU les prescriptions de pose AVANT d'entamer la pose.

En cas de perte des prescriptions de pose par le client, le client est obligé de réclamer un nouveau exemplaire auprès de la société Boralit S.A. ou de les télécharger sur le site web de Boralit - www.boralit.com

Les citernes doivent être posées sur une surface plane, horizontale (maximum 1% de pente), stable et revêtu (béton, briques cuites,...) débarrassée de tout caillou ou gravier. Faites attention que cette surface soit au moins 10 cm plus large et 10 cm plus longue que la citerne. La citerne ne peut pas être installée près d'une source de chaleur (la citerne est catégorisée classe feu F. Faites sûr qu'il y a une distance d'au moins 10 cm entre la citerne et des murs avoisinants. Fermez la porte afin que l'eau de pluie ne puisse rentrer dans la cuve. La manipulation des citernes doit être faite avec prudence, spécialement en cas de gel. Les citernes sont fabriquées avec des matières premières stabilisées aux U.V., donc elles peuvent être placées à l'extérieur. Les rayons U.V. provoquent cependant toujours le vieillissement prématuré du PE. Ce phénomène peut être évité en installant la citerne sous abri. Ne déplacez jamais la cuve. L'espérance de vie est de 10 ans extérieur et 20 ans à la l'intérieure.

CERTIFICAT DE CONFORMITE: CP0114/0790-HCC001, CP1012/0690-HCC001, CP0314/0791-HCC001, CP716/1073-HCC001. CONFORME A VLAREM II. Les cuves portent également le marquage CE, ainsi que le label Benor.

2. ATTENTION

La citerne ne peut pas subir de dépression. Le test réalisé en usine, consiste en un mise sous pression de 0,1 bar pendant 5 minutes. La vitesse de remplissage ne peut excéder 600 litres/minute. L'installation comprend une détection électrique de trop plein, rendant de ce fait le sifflet de remplissage inutile, qui en plus ne peut pas être utilisé sur les cuves. La section de la canalisation de ventilation ne peut être inférieure à 2 " et pas plus haute que 500 mm. Les pompes des modèles FPR ne peuvent pas marcher plus longue que 1 minute en by-pass ! Sinon, il y a risque d'une fuite entre la carcasse et le moteur de la pompe.

Utilisez toujours la détection électrique de trop plein afin d'éviter des endommagements.

Les citernes ne peuvent contenir que des produits avec une point d'éclair de plus de 55 °C (les produits suivants son admis : diesel, mazout avec un maximum de 20% de pétrole, huiles et lubrifiants avec une densité de moins de 1.000 kg/m³) ! Du pétrole pur, l'essence, le kérosène, l'éthanol,... NE PEUVENT PAS être stockés dans les citernes !

La paroi extérieure a été testée sur une résistance aux liquides pendant 500 heures. Il est donc indispensable que les mesures nécessaires soient prises en temps utile le cas où le problème se manifesterait.

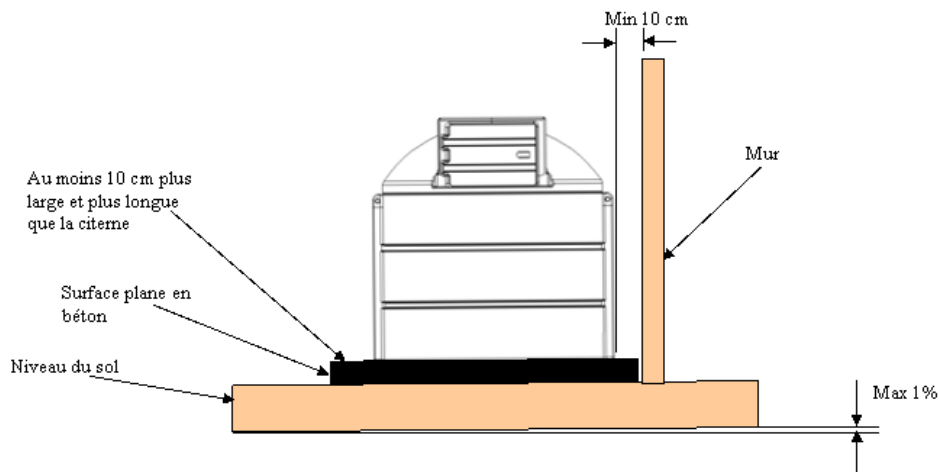

3. PASSE PAROI ETANCHE POUR CONNEXION TUYAU D'ASPIRATION DU BRULEUR.

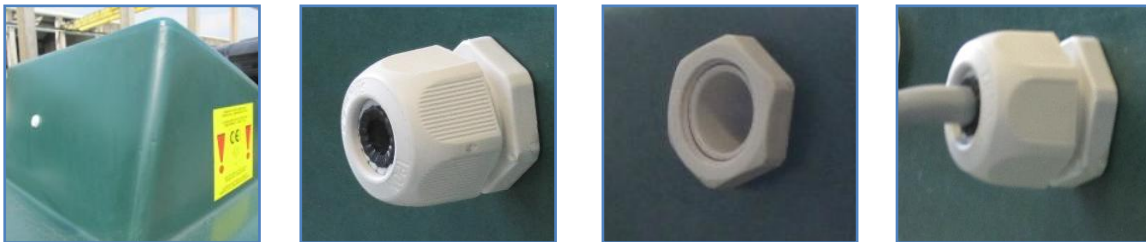

Votre réservoir est livré standard avec un trou pré percé fileté (M20x1,5), bouchon, pivot et l'écrou, pour connecter votre tuyau d'aspiration de façon étanche.

Le passe paroi est adapté pour des tuyaux d'aspiration de 6 à 13 mm.

Procédure :

1. Enlevé le bouchon à l'arrière de la couvercle du citerne
2. Tourner le pivot par l'extérieur dans la citerne
3. Serrer l'écrou par l'intérieur de la citerne sur le pivot
4. Insérer le tuyau d'aspiration par le pivot et serré étanche
5. Si ces nécessaire d'avoir une connexion supplémentaire : Fait de façon professionnelle un perçage (\varnothing 18,5 mm), passer un fil M20x1,5, et monte une deuxième pivot.

L'usage de ce passe paroi et le suivez ce procédure est obligatoire, ci non, la garantie s'expire.

4. GARANTIE

Nos citernes à mazout portent un label de garantie de 10 ans, à l'exception des accessoires électriques et mécaniques (2 ans), contre tout vice de fabrication dans la mesure où les instructions de pose ont été scrupuleusement respectées. Toute défectuosité pour être reconnue, doit être constatée contradictoirement. Les citernes sont fabriquées avec des matières premières stabilisées aux U.V., donc elles peuvent être placées à l'extérieur. Les rayons U.V. provoquent cependant toujours le vieillissement prématuré du PE. Ce phénomène peut être évité en installant la citerne sous abri.

5. VERIFICATION DE RENOUELEMENT BENOR

Après l'expiration de la durée de vie prévue les réservoirs doivent être évaluées afin de déterminer si elles sont toujours dans un état suffisant. Dans l'affirmative, le certificat s'étendra.

Les conditions de vente de Boralit sont applicable.

INSTRUCTIONS DE POSE POUR JAUGE ULTRASONIQUE BUNDALERT

Les cuves sont équipées d'un bundalert

1. CARACTERISTIQUES:

Le Bundalert est un appareil sans fil (portée 200m au maximum dans des conditions normales) destiné à signaler en permanence le niveau de mazout contenu dans une citerne ou de tout liquide contenu dans un réservoir. Le Bundalert se compose de deux éléments : une jauge, fixée sur la cuve intérieure, (l'émetteur) et une prise de courant équipée d'un écran LCD et d'une antenne à brancher dans le bâtiment, (le récepteur). Ce récepteur indique le niveau du liquide dans le réservoir, celui-ci exprimé en % de la hauteur (barres). Le Bundalert est aussi équipé d'une fonction de détection de fuite. Un câble électrique branché sur l'émetteur et équipé d'un petit flotteur est installé entre les deux parois de la cuve, et ceci pour y détecter la présence éventuelle de liquide. Si un liquide (mazout ou eau) est détecté, les barres du récepteur se mettent à clignoter et la lampe rouge s'allume.

Voir tableau au verso pour connaître la quantité de liquide en litre correspondant au nombre de barres de niveau apparentes, et ceci par type de citerne. Dès que la quantité de liquide descend à moins de 20% de la cuve, il y aura l'image d'un lance-pistolet qui clignotera sur l'écran du récepteur et il y aura un signal sonore. Dès que la cuve est vide, le récepteur montrera une petite lampe rouge qui brûlera et il y aura également un signal sonore.

Avant son utilisation, les deux éléments constituant le Bundalert doivent pouvoir se reconnaître. Cette synchronisation est déjà exécutée par nos soins en usine afin d'éviter les interférences éventuelles provoquées par la présence d'un appareil identique à proximité.

Lorsque le récepteur est branché, il faudra attendre 2 heures avant que le contact ne s'établisse et que le volume ne s'indique sur l'écran. Si le contact ne s'établit pas, il faudra procéder à une nouvelle synchronisation en suivant les instructions ci-dessous.

Le Bundalert peut également être utilisé pour le stockage de produits liquides comme de l'eau, des savons et de nombreux autres produits à l'exclusion des produits inflammables et explosifs.

2. REGLAGE DU RECEPTEUR: (Déjà réglé, à vérifier)

Au dos du récepteur, vous trouverez 8 interrupteurs qui peuvent être positionnés sur ON ou OFF (voir fig 1). Normalement, le réglage est exécuté en usine. Veillez à ce que le réglage des interrupteurs soit correct. Pour ce faire, choisissez la référence de votre cuve dans la table ci-dessous et vérifiez si les interrupteurs mentionnés sont positionnés sur ON. Tous les autres interrupteurs doivent être sur la position OFF.

Type de cuve	HPR 1200	HPR 2500	HPR 3300	HPR 4950
Stand switch	1, 4, 5, 6, 7	1,3,7,8	1, 3, 6, 8	1,2,8

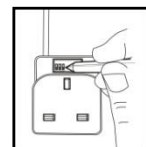

Fig. 1

3. SYNCHRONISATION: (seulement si le récepteur ne réagit pas au bout de 2 heures)

- 1) Dévisser l'émetteur vert de la jauge monté sur la citerne. Placer le récepteur dans une prise de courant*, une barre horizontale apparaît au dessus de l'écran. Cela signifie que le récepteur est prêt à se synchroniser avec l'émetteur (voir fig. 2).
- 2) Placer l'émetteur vert verticalement contre le récepteur, l'étiquette bundalert de l'émetteur face au récepteur, (voir fig. 3) les points noirs se trouvant l'un contre l'autre.

Si la position est bonne, après quelques secondes, des barres indiquant un volume de 1 à 10 apparaissent à la fois sur la station et sur le récepteur, et la barre supérieure se met à clignoter. Puis apparaissent un pistolet et des barres. Lorsque le nombre de barres correspond à celui indiqué dans le tableau, éloignez le récepteur. La synchronisation est terminée

Type de cuve	HPR 1200	HPR 2500	HPR 3300	HPR 4950
Nombre de barres	2	3	3	6

* le récepteur se met en attente pendant deux minutes.

Replacer la jauge sur la citerne.

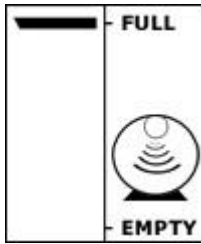

Fig 2

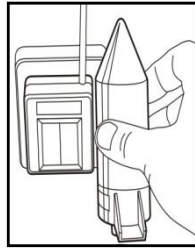

Fig 3

4. MESSAGES NORMAUX SUR L'ECRAN DU RECEPTEUR:

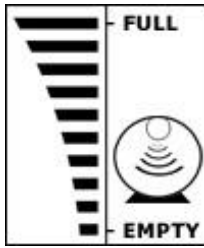

Fig. 4
Citerne plein

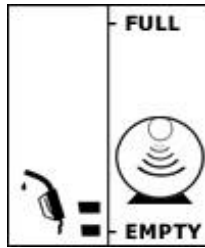

Fig. 5
Moins de 20% de la hauteur

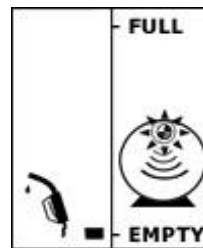

Fig. 6
Moins de 10% de la hauteur

5. MESSAGES SPECIAUX:

- 1) Un triangle, un pistolet, un feu rouge et l'ensemble des barres clignotent (fig 7)
 - a) Présence d'un liquide entre les deux parois.
 - b) Pomper le liquide présent entre les deux parois et chercher la cause de cette présence.
- 2) Un triangle clignotant sans barre.
 - a) Le signal radio est absent après 2 heures d'attente (fig 8).
 - b) Procéder à une nouvelle synchronisation (voir section "synchronisation" ci-dessus).
 - c) L'émetteur de la jauge est trop éloigné du récepteur.
 - d) Suite à un problème d'échantéité, la jauge est endommagée.
 - e) La pille de l'émetteur de la jauge doit être remplacée.
- 3) Un triangle clignotant avec barre au milieu: pas d'écho ultrasonique (fig 9)
 - a) Dévisser l'émetteur vert de la citerne (ne déchirez pas la languette autocollante!) et contrôler si la sonde n'est pas humide ou encrassée. Si c'est le cas, nettoyer la sonde ou la sécher.
 - b) Vérifier la verticalité de la jauge.
 - c) Vérifier que la jauge n'est pas détériorée.
- 4) Un écran vide (fig 10).
 - a) Le récepteur n'est pas alimenté en électricité.
 - b) La synchronisation n'était pas effectuée correctement.

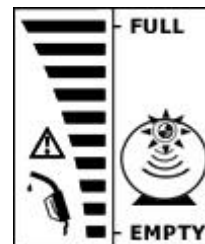

Fig. 7

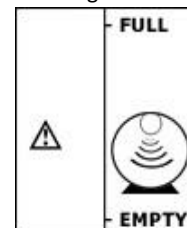

Fig. 8

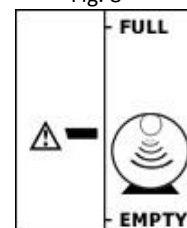

Fig. 9

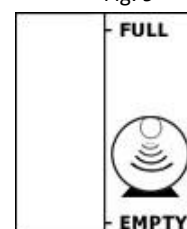

Fig. 10

- 5) Le récepteur montre une barre clignotante devant Full, mais la citerne n'est pas pleine (fig 11).
- Le récepteur attend la synchronisation.
 - Le récepteur est de nouveau alimenté en électricité.

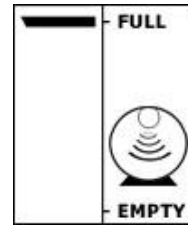

Fig. 11

- 6) Le récepteur montre toutes les barres devant Full, bien que la citerne ne soit pas pleine (fig 12).
- Le signal trouve un obstacle dans la citerne.
 - La sonde est vissée trop serré sur la citerne.

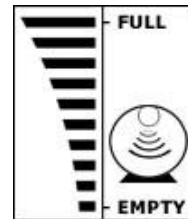

Fig. 12

- 7) Le récepteur montre le niveau du volume restant et un triangle clignotant (fig 13).
- La batterie de la sonde est faible. Remplacez la batterie (CR2430).

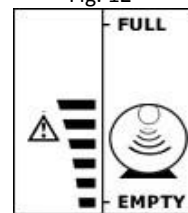

Fig. 13

6. GARANTIE:

Le bundalert a une garantie de 2 ans. Cette garantie ne sera valable que si l'usage de l'appareil est fait dans les conditions normales d'utilisation et si l'appareil n'a pas été ouvert. (La languette autocollante ne peut être déchirée.) Durée de vie de la pile: environ 5 ans.

7. TABLEAU DES VOLUMES UTILES SUR L'ECRAN DU RECEPTEUR:

Les volumes repris dans ce tableau correspondent au pourcentage lu sur le récepteur. Ils sont indicatifs et communiqués sans engagement.

Nombre de barres	1	2	3	4	5	6	7	8	9	10
HPR 1200	150	250	380	460	635	760	880	1010	1150	1200
HPR 2500	250	500	750	1000	1250	1500	1750	2000	2250	2500
HPR 3300	330	660	990	1320	1650	1980	2310	2640	2970	3300
HPR 4950	580	1150	1720	2300	2680	3420	3880	4380	4750	4950

Exemple: pour une citerne FPR 2500, le récepteur indique 5 barres → vous avez encore environ 1.250 l dans le réservoir.

8. TABLEAU DE REGLAGE DU RECEPTEUR EN FONCTION DE LA PROFONDEUR DE LA CITERNE

Dans le tableau ci-dessous vous trouverez les interrupteurs à positionner sur 'ON' en fonction de la hauteur maximale de liquide dans la cuve.

Hauteur de liquide dans la citerne (mm)	Interrupteurs à positionner sur ON		Hauteur de liquide dans la citerne (mm)	Interrupteurs à positionner sur ON
500	Tous sur OFF		1.750	1,3,4,5,6,7
550	1,7		1.800	1,2,8
600	1,6,8		1.850	1,2,7,8
650	1,6,7,8		1.900	1,2,6,7
700	1,5,7		1.950	1,2,5
750	1,5,6		2.000	1,2,5,7,8
800	1,5,6,7,8		2.050	1,2,5,6,8
850	1,4,8		2.100	1,2,4
900	1,4,6		2.150	1,2,4,7
950	1,4,6,7		2.200	1,2,4,6,8
1.000	1,4,5,8		2.250	1,2,4,6,7,8
1.050	1,4,5,7,8		2.300	1,2,4,5,7
1.100	1,4,5,6,7		2.350	1,2,4,5,6
1.150	1,3		2.400	1,2,4,5,6,7,8
1.200	1,3,7,8		2.450	1,2,3,8
1.250	1,3,6,8		2.500	1,2,3,6
1.300	1,3,5		2.550	1,2,3,6,7
1.350	1,3,5,7		2.600	1,2,3,5,8
1.400	1,3,5,6,8		2.650	1,2,3,5,7,8
1.450	1,3,5,6,7,8		2.700	1,2,3,5,6,7
1.500	1,3,4,7		2.750	1,2,3,4
1.550	1,3,4,6		2.800	1,2,3,4,7,8
1.600	1,3,4,6,7,8		2.850	1,2,3,4,6,8
1.650	1,3,4,5,8		2.900	1,2,3,4,5
1.700	1,3,4,5,6		3.000	1,2,3,4,5,6,8

FAITES ATTENTION:

N'UTILISEZ PAS CES APPAREILS SUR DES CITERNES DE PLUS DE 20.000 LITRES.

Les émetteurs ne sont résistants qu'à une pression de 0,3 bar.

QUESTIONNAIRE A REMPLIR IMPERATIVEMENT AVANT L'ATTRIBUTION DU CERTIFICAT CE POUR CITERNES A MAZOUT DOUBLE PAROI POUR POSE AERIENNE

Ce document doit être rempli soigneusement et signé par les différentes parties concernées et retourné à la société **Boralit**,
Nijverheidslaan 12 à 9880 AALTER ou par fax au 09/375.22.22

**LE CERTIFICAT BENOR DEFINITIF NE SERA ATTRIBUE QU'APRES RECEPTION DU DOCUMENT COMPLETEMENT REMPLI ET
SIGNE.**

EN CAS D'UNE NON-SOUMISSION AUX PRESCRIPTIONS DE POSE, LA GARANTIE N'EST PAS D'APPLICATION .

1. DONNEES DE LA CITERNE A MAZOUT :

Type :

- HPR 1200 (chauffage)
- HPR 2500 (chauffage)
- HPR 3300 (chauffage)
- HPR 4950 (chauffage)

Numéro de fabrication (indiqué sur la plaquette métallique) :

2. CLIENT FINAL :

Nom :
Adresse :
Tél. :
Gsm: :
E-mail: :

3. INSTALLATEUR / ENTREPRENEUR :

Nom :
Entreprise :
Adresse :
Tél : Fax :
Gsm: :
E-mail: :

Certifié sur l'honneur d'avoir réalisé l'installation susdite conformément à la notice de pose incluse.

Date de pose :
Signature :

4. TECHNICIEN CERTIFIE :

Nom :
Entreprise :
Adresse :
Tél : Fax :
Gsm: : E-mail:
Date de contrôle :
Signature :